

9-15 境界ブロック

乗入タイプ・横断歩道接続部（片面）

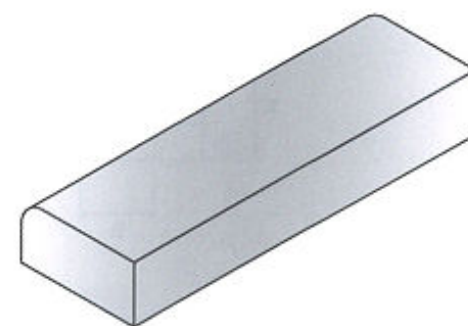

乗入タイプ・車両乗入部 フラットタイプ（両面）

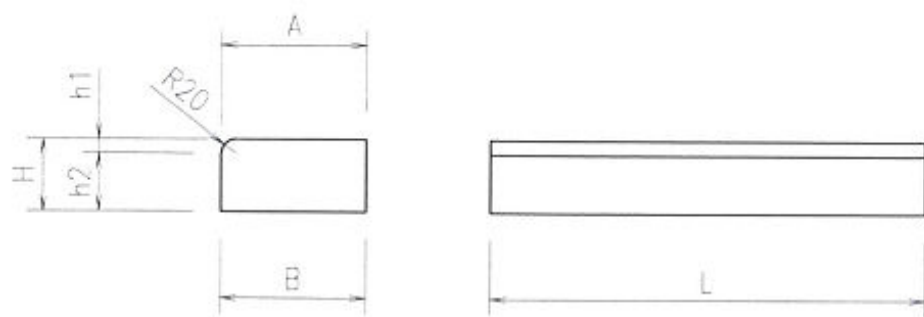
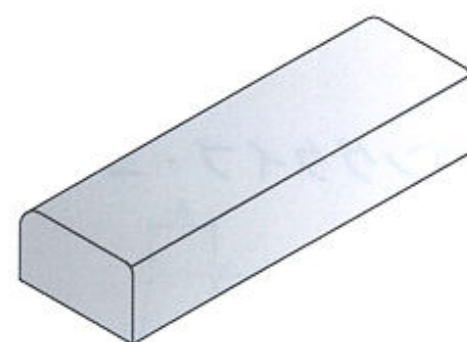
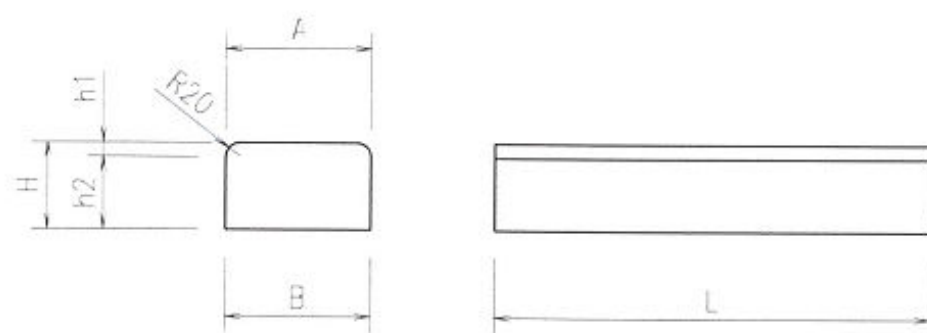

乗入タイプ・車両乗入部 セミフラットタイプ

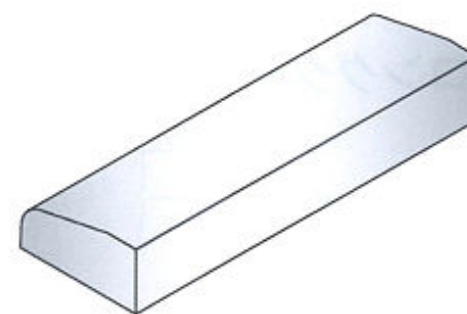
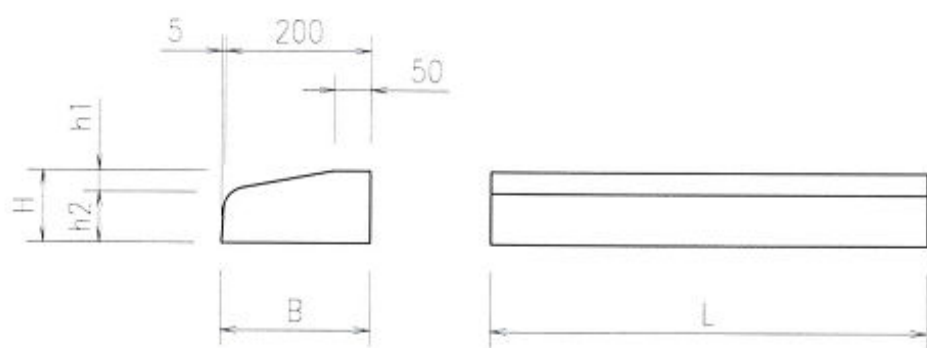

(mm)

名称	寸法							参考重量 (kg)	価格
	A	B	H	h1	h2	L			
乗入タイプ 横断歩道接続部	200	200	100	20	80	600	28	2,200	
乗入タイプ 車両乗入部 フラットタイプ	200	200	120	20	100	600	33	2,600	
乗入タイプ 車両乗入部 セミフラットタイプ	200	205	100	30	70	600	26	2,800	

◆コンクリート境界ブロック

(片面歩車道境界ブロック)

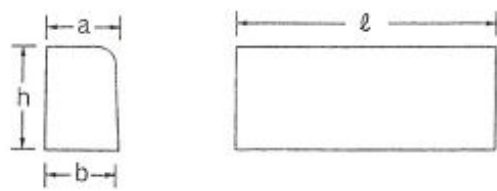

(地先境界ブロック)

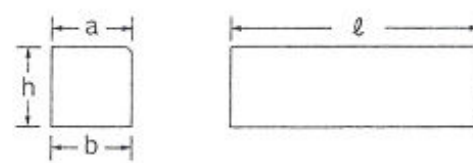

JIS A5371

(mm)

名称		寸法				参考重量 (kg)	価格
		上巾 (a)	下巾 (b)	高さ (h)	長さ (ℓ)		
片面歩車道境界ブロック	A	150	170	200	600	44	1,420
	B	180	205	250	600	66	1,830
		180	205	250	990	109	3,000
	C	180	210	300	600	81	2,000
180		210	300	990	130	3,300	
地先境界ブロック	A	120	120	120	600	20	800
	B	150	150	120	600	25	970
	C	150	150	150	600	31	1,040

歩車道境界ブロックのカーブ用は5割増 (受注生産)

◆歩車道境界ブロック (両面)

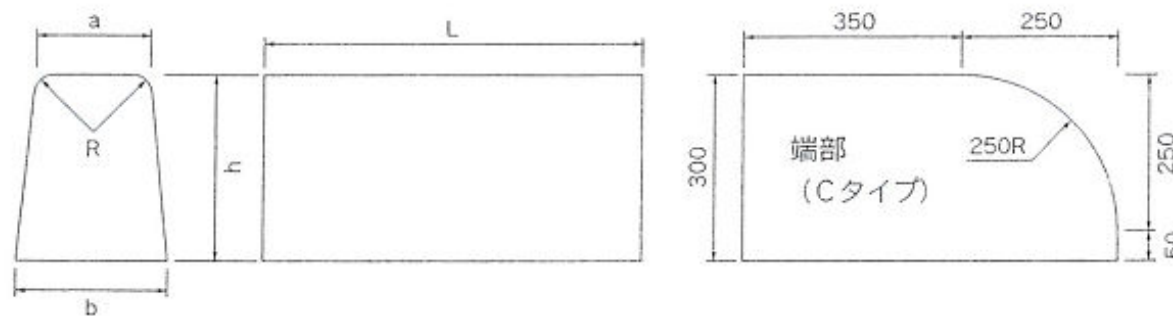

(mm)

名称	寸法					参考重量 (kg)	標準価格	端部価格
	a	b	h	R	L			
両面歩車道境界ブロックA	150	190	200	20	600	47	1,600	1,760
両面歩車道境界ブロックB	180	230	250	30	600	71	2,000	2,200
両面歩車道境界ブロックC	180	240	300	30	600	87	2,250	2,470
	180	240	300	30	990	143	3,700	4,070

※Aタイプの端部は50下りの斜端部です。

◆国土交通省用境界ブロック

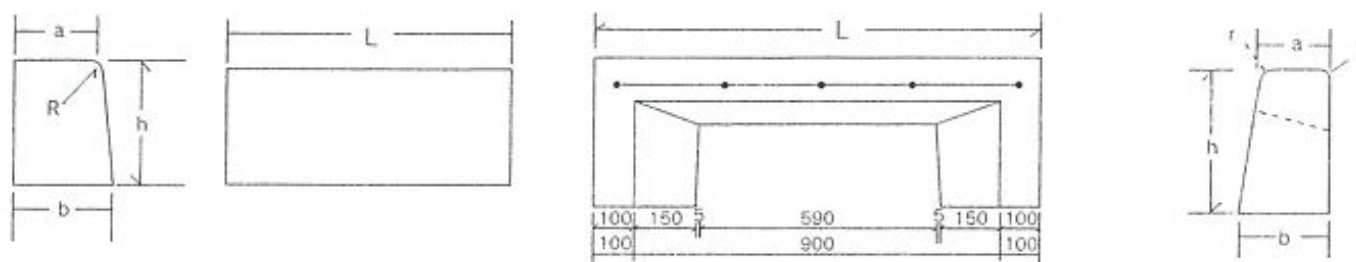

(mm)

名称		寸法					参考重量 (kg)	価格
		a	b	h	R	L		
歩車道境界ブロック	建設 A 型	150	180	350	30	600	79	2,050
	建設 B 型	180	215	350	30	600	95	2,480
	B 型 (水抜)	180	215	350	30	1,100	107	5,800
	建設 (両面) D 型	180	215	350	30 / 20	600	96	2,490
	D 型 (水抜)	180	215	350	30 / 20	1,100	107	5,800

道路用一般
グレーチング
その他

9-15 境界ブロック

◆歩車道境界ブロックA

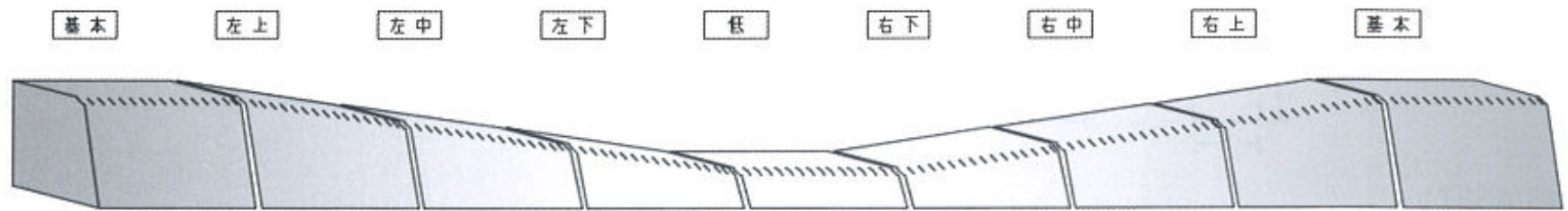

三段乗入れ左 (右)

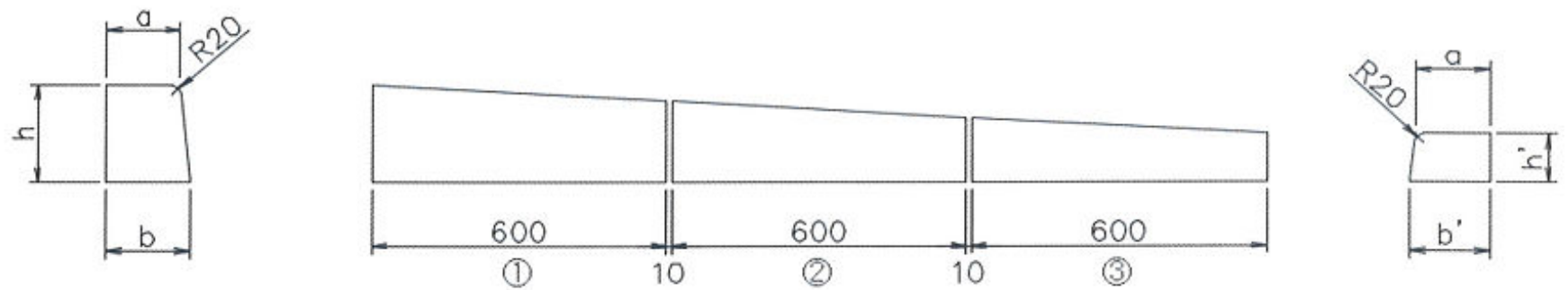

基本

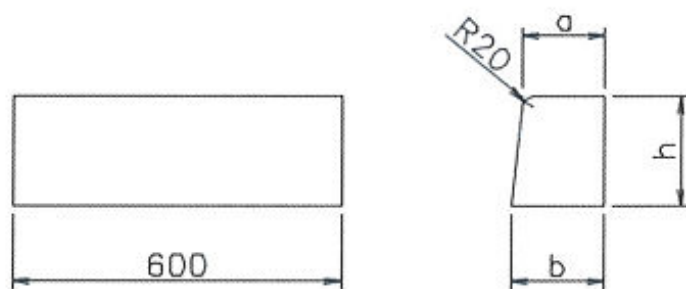

乗入低

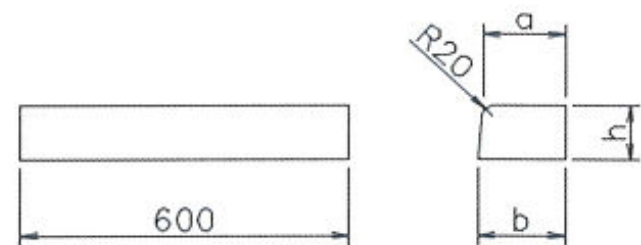

(mm)

名称	寸法						参考重量 (kg)	価格
	a	b	h	a'	b'	h'		
基本	150	170	200	—	—	—	44	1,420
乗入低	150	160	100	—	—	—	21	1,420
三段乗入	150	170	200	150	160	100	98	6,390

(注) 左右御確認の上、お問い合わせ下さい。

即配製品
道路用一般
下水道
グレーチング
その他